

Návod k instalaci a obsluze

OXIBD

Rádiový přijímač



Obsah

| | | | | | |
|----------|--|----|----------|---|----|
| 1 | Popis výrobku | 3 | 4 | Další funkce | 11 |
| 2 | Instalace a zapojení | 4 | | Zablokování (nebo odblokování) „přednostní“ funkce na přijímači | 11 |
| 3 | Ukládání / vymazání dálkových ovladačů v paměti přijímače | 4 | 4.2 | Aktivace (nebo deaktivace) přijímání pozměněných identifikačních kódů dálkových ovladačů | 11 |
| 3.1 | Uložení do paměti „1. způsobem“ | 6 | 4.3 | Deaktivace (nebo aktivace) „pohyblivé části“ (rolling code) přijatého kódu | 11 |
| 3.2 | Uložení do paměti „2. způsobem“ | 7 | 4.4 | Funkce „uvolnění tlačítek dálkového ovladače“ (pouze u ovladačů s typem kódování O-Code) | 11 |
| 3.3 | Uložení do paměti nového dálkového ovladače metodou „v blízkosti přijímače“ – pouze u jednosměrných ovladačů | 7 | 4.5 | Aktivace (nebo deaktivace) přijímačů pro vysílání/přijímání rádiových příkazů prostřednictvím sítě BUST4, kterou je propojeno několik automatizačních technik | 11 |
| 3.4 | Uložení do paměti nového dálkového ovladače pomocí „aktivačního kódu“ starého dálkového ovladače, který již byl uložen do paměti přijímače – pouze dálkových ovladačů s kódováním „O-Code“ a „BD“ | 8 | 4.6 | Zablokování přístupu (heslem) k programování přijímače | 11 |
| 3.5 | Uložení do paměti (přijímače) Celku/Adresy řídicí jednotky, v síti „BusT4“ | 8 | 5 | Technické parametry | 12 |
| 3.6 | Vymazání paměti přijímače (úplné nebo částečné) | 9 | 6 | Likvidace výrobku | 12 |
| 3.7 | Vymazání JEDNOHO dálkového ovladače nebo JEDNOHO tlačítka z paměti přijímače | 9 | | Signalizace LED diody B na přijímači | 13 |
| 3.8 | Zablokování (nebo odblokování) paměti přijímače v případě ukládání do paměti postupem „v blízkosti řídicí jednotky“ a/nebo pomocí „aktivačního kódu“ | 10 | | | |

Důležité upozornění

Tento manuál je určen pouze pro technický personál, který má příslušnou kvalifikaci pro instalaci. Žádná z informací, kterou obsahuje tento materiál není určena pro finálního uživatele. Tento manuál je určen pro rádiový přijímač OXIBD a nesmí být použit pro jiné výrobky. Rádiový přijímač OXIBD slouží jako programovací, případně ovládací prvek k automatizační technice, každé jiné použití je nevhodné a tudíž je zakázáno podle platných předpisů. Výrobce doporučuje přečíst si pozorně alespoň jednu veškeré instrukce předtím, než přistoupíte k vlastní instalaci. Je Vaší povinností provést vše tak „bezpečně“, jak to jen jde. Instalace a údržba musí být prováděna výhradně kvalifikovaným a zkušeným personálem, a to dle následujících českých norem a vládních nařízení:

- Zákon č. 22/1997 Sb. o technických požadavcích na výrobky a o změně a doplnění některých zákonů, v platném znění.
- Nařízení vlády č. 378/2001 Sb., kterým se stanoví bližší požadavky na bezpečný provoz a používání strojů, technických zařízení, přístrojů a náradí, v platném znění.
- Nařízení vlády č. 17/2003 Sb., kterým se stanoví technické požadavky na elektrická zařízení nízkého napětí.
- Nařízení vlády č. 616/2006 Sb. o technických požadavcích na výrobky z hlediska jejich elektromagnetické kompatibility, v platném znění.
- Nařízení vlády č. 426/2000 Sb., kterým se stanoví technické požadavky na rádiová a na telekomunikační koncová zařízení, v platném znění.

Nekvalifikovaný personál nebo ti, kteří neznají aplikované normy v kategorii „Automatizace“, se musí zdržet instalace. Pokud někdo provozuje tento systém, aniž by respektoval aplikované normy, je plně zodpovědný za případné škody, které by zařízením mohlo způsobit!

Nice.cz 2021

Obsah tohoto manuálu, jakož i jeho jednotlivé části, především texty, obrázky i jejich vzájemné uspořádání, jsou chráněny právem duševního vlastnictví, a proto se na ně použijí právní předpisy České republiky upravující zejména autorské právo a ochranné známky. Jejich kopírování nebo jiné užití je možné pouze po předchozím písemném souhlasu společnosti ADAXET s.r.o..

1. Popis výrobku

OXIBD je rádiový přijímač určený k zabudování do řídicí jednotky, která je součástí automatizační techniky pohánějící brány, garážová vrata a silniční závory.

! Pozor: Za nesprávné a zakázané použití je nutno považovat každé použití, které se liší od zde uvedeného použití a k němuž dojde v jiných podmínkách prostředí, než jaké jsou uvedeny v tomto návodu!

Jednosměrná a obousměrná rádiová komunikace

Při **jednosměrném** přenosu rádiového signálu spolu komunikují dvě zařízení (vybavená jednosměrnou rádiovou technologií), která mají v systému jasně určenou a jednoznačnou funkci: **dálkový ovladač** (vysílač) signál pouze vysílá a **přijímač** signál pouze přijímá. Rádiová komunikace tudíž probíhá jednosměrně.

Při **obousměrném** přenosu rádiového signálu spolu naopak komunikují dvě zařízení (vybavená obousměrnou rádiovou technologií), která **v každém jednotlivém případě vykonávají v systému různou funkci**, protože každé z obou zařízení může přijímat informace z druhého zařízení a také je může vysílat do druhého zařízení. Samy dálkové ovladače se tak stávají „přijímači“ informací, které jim posílá přijímač, jenž je součástí řídicí jednotky.

Rádiový přijímač OXIBD je vybaven oběma rádiovými technologiemi a lze ho proto používat ve spojení s jednosměrnými i obousměrnými dálkovými ovladači.

Pro potřeby tohoto manuálu se výrazem „obousměrný“ označuje „obousměrná technologie“ zařízení, která fungují jako přijímače i vysílače, zatímco **výrazem „BD“ se označuje specifický protokol rádiového kódování**, který je používán přijímačem OXIBD a dálkovými ovladači vybavenými tímto kódovacím protokolem.

Na rozdíl od ostatních jednosměrných kódování, která jsou kompatibilní s OXIBD (viz dále), nabízí kódování „BD“ tyto funkce navíc:

- zaslání potvrzení (na vysílač), že vydaný příkaz byl přijat;
- zaslání zprávy (na vysílač) o stavu, v němž se nachází automatizační technika (např. jestli jsou vrata nebo brána otevřená či zavřená).

Další vlastnosti výrobku

- Přijímač OXIBD je kompatibilní s jednosměrnými typy rádiového kódování „O-Code“, „FloR“, „TTS“, „Smilo“, „Flo“ a s obousměrným kódováním „BD“. Zejména typy kódování „O-Code“ a „BD“ umožňují využití pokročilých funkcí, které jsou výhradní součástí systému „NiceOpera“.
- Pokud přijímač obsahuje **pouze jednosměrné dálkové ovladače**, disponuje pamětí s kapacitou max. 1024 položek. Jedna položka může být obsazena **buď jedním dálkovým ovladačem** (jestliže jsou jeho tlačítka uložena do paměti jako „jediný soubor“, a to 1. způsobem popsaným v kapitole 3.1), nebo **jedním tlačítkem** (jestliže je tlačítko uloženo do paměti 2. způsobem popsaným v kapitole 3.2).

Pokud přijímač obsahuje pouze **obousměrné dálkové ovladače**, pak lze do paměti uložit maximálně 750 obousměrných dálkových ovladačů.

- Každý přijímač má své vlastní identifikační číslo, tzv. „certifikační kód“. Tento kód umožňuje provádět mnoho operací, např. ukládat do paměti nové dálkové ovladače bez nutnosti manipulace s přijímačem, nebo používat programátor O-View prostřednictvím připojení „BusT4“ k řídicí jednotce.
- Tento přijímač lze používat pouze s řídicími jednotkami, které jsou vybavené zásuvným konektorem typu „SM“ (kompatibilitu řídicích jednotek doporučujeme ověřit v katalogu výrobků Nice nebo na webových stránkách www.niceforyou.com).
- **Přijímač si automaticky načte technické parametry řídicí jednotky, do níž je zabudován, a sám se nastaví následujícím způsobem:**

- **Jestliže je řídicí jednotka vybavená systémem „BusT4“**, je přijímač schopný pracovat až s 15 různými příkazy.
- **Jestliže řídicí jednotka NENÍ vybavená systémem „BusT4“**, je přijímač schopný pracovat maximálně se 4 různými příkazy.

! Pozor: V obou případech závisí počet a nabídka příkazů, které jsou k dispozici, na typu a na modelu používané řídicí jednotky!

V instruktážním manuálu pro řídicí jednotku naleznete „Tabulku s příkazy“ platnou pro danou řídicí jednotku!

2. Instalace a zapojení

Přijímač se připojuje k řídicí jednotce zasunutím do připraveného otvoru:

Tabulka 1

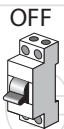
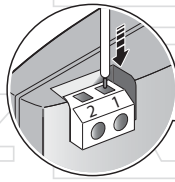
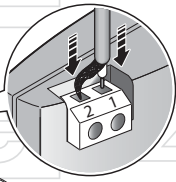
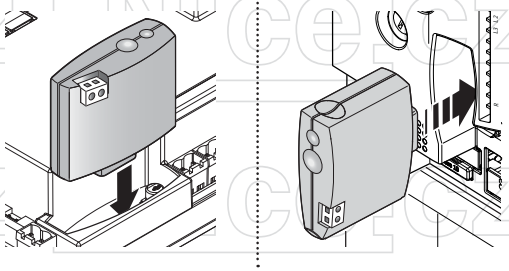
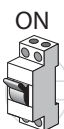
| | | |
|-----|--|--|
| 01. |  Pozor: Před připojením (nebo odebráním) přijímače odpojte řídicí jednotku od zdroje elektrického napájení! |  OFF |
| 02. | Anténu, která je součástí vybavení , připojte ke svorce č. 1 přijímače podle obrázku A. Jestliže je nutné zlepšit příjem rádiového signálu nainstalováním externí antény s koaxiálním kabelem s impedancí 50 Ω (typ RG58), musí být koaxiální kabel připojen přímo ke svorkám č. 1 a 2 přijímače (obrázek B) , aniž by byla brána v potaz případná svorka pro anténu na řídicí jednotce. |  Fig. A  Fig. B |
| 03. | Zasuňte přijímač do připraveného otvoru v řídicí jednotce. |  |
| 04. | Řídicí jednotku znovu připojte ke zdroji napájení. |  ON |

3. Ukládání / vymazání dálkových ovladačů v paměti přijímače

První jednosměrný dálkový ovladač, který je uložen do paměti přijímače, **definuje systém kódování** („O-Code“ nebo „FloR“ nebo „TTS“ nebo „Smilo“ nebo „Flo“): **každý další jednosměrný dálkový ovladač, který bude uložen do paměti, musí používat totéž kódování.**











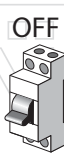

Obousměrné dálkové ovladače s kódovacím systémem „BD“ lze naopak ukládat do paměti libovolně, protože mohou existovat v paměti přijímače i vedle jednosměrných dálkových ovladačů.

Každý systém kódování umožňuje využívat pouze ty funkce, které jsou vlastní danému systému kódování.









Pokud chcete zjistit, zda již byly do paměti přijímače uloženy nějaké dálkové ovladače a k jakému systému kódování patří, postupujte následovně.

 **Pozor: Přijímač již musí být připojený k řídicí jednotce!**

Tabulka 2: Zjištění SYSTÉMU KÓDOVÁNÍ používaného dálkovými ovladači, které jsou již uloženy v paměti

| | | |
|---|--|--|
| 01. | Odpojte řídicí jednotku od zdroje napájení a potom ji k němu znovu připojte. LED dioda B na přijímači se nejprve rozsvítí zeleně a potom oranžově. Jakmile zhasne oranžové světlo, spočítejte, kolikrát dioda následně blikne: |  OFF  ON   |
| 1 zelené bliknutí = dálkové ovladače s kódováním Flo. | |   x 1 |
| 1 zelené bliknutí a 1 oranžové bliknutí = dálkové ovladače s kódováním Flo + BD. | |   x 1+1 |
| 2 zelená bliknutí = dálkové ovladače s kódováním O-Code nebo FloR nebo TTS. | |   x 2 |
| 2 zelená bliknutí a 1 oranžové bliknutí = dálkové ovladače s kódováním (O-Code nebo FloR nebo TTS) + BD. | |   x 2+1 |

Tabulka 2: Zjištění SYSTÉMU KÓDOVÁNÍ používaného dálkovými ovladači, které jsou již uložené v paměti

| | | |
|-----|--|---|
| 01. | 3 zelená bliknutí = dálkové ovladače s kódováním Smilo. |   x 3 |
| | 3 zelená bliknutí a 1 oranžové bliknutí = dálkové ovladače s kódováním Smilo + BD. |   x 3+1 |
| | 5 zelených bliknutí = v paměti není uložen žádný dálkový ovladač. |   x 5 |
| | 5 zelených bliknutí a 1 oranžové bliknutí = dálkové ovladače s technologií BD. |   x 5+1 |







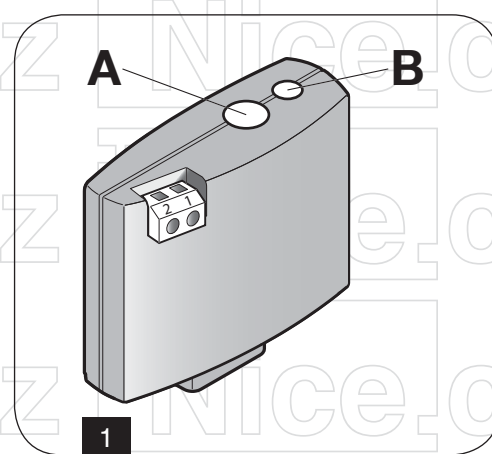

Pokud chcete změnit kódování, které v přijímači nadefinoval **jednosměrný dálkový ovladač, jenž byl uložen do paměti jako první**, je nutné **vymazat z paměti všechny uložené dálkové ovladače (jednosměrné i obousměrné)**, a to výhradně postupem č. 5 (kapitola 3.6), v jehož rámci navolíte parametr "CELÁ PAMĚŤ přijímače".

⚠ Pozor: UPOZORNĚNÍ před zahájením programovacích operací!



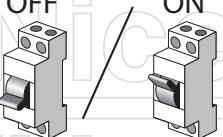



- Pro rozlišení tlačítka A a LED diody B na přijímači při programovacích operacích odkazujeme na obrázek 1.
- Význam symbolů použitých v popisech operací je uvedený v tabulce „Význam symbolů použitých v manuálu“.
- Doba, po kterou lze určitou operaci provádět, je omezená; je proto nezbytné, abyste si před zahájením a provedením operace přečetli, jaké kroky musíte provést, a porozuměli danému postupu.

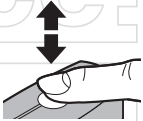
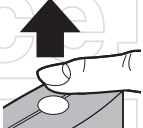

Tabulka 3: Význam symbolů použitých v manuálu

| Symbol | Popis |
|---|--|
|  | (na přijímači) LED dioda „B“ TRVALE SVÍTÍ. |
|  | (na přijímači) LED dioda „B“ POMALU BLIKÁ. |
|  | (na přijímači) LED dioda „B“ RYCHLE BLIKÁ. |
|  | (na přijímači) LED dioda „B“ NESVÍTÍ. |
|  | Vypnout elektrické napájení / Zapnout elektrické napájení. |
|  | Vyčkejte... |
|  | Do 5 sekund proveďte operaci... |
|  | Přidržte stisknuté tlačítko „A“ na přijímači. |

Tabulka 3: Význam symbolů použitých v manuálu

| Symbol | Popis |
|---|--|
|  | Stiskněte a uvolněte tlačítko „A“ na přijímači. |
|  | Uvolněte tlačítko „A“ na přijímači. |
|  | Stiskněte a uvolněte požadované tlačítko na dálkovém ovladači. |
|  | Přidrže stisknuté požadované tlačítko na dálkovém ovladači. |
|  | Uvolněte požadované tlačítko na dálkovém ovladači. |
|  | Přečtěte si instruktážní manuál pro řídicí jednotku. |
|  | Hlídejte signalizaci, kterou vydává LED dioda „B“. |

Dálkový ovladač lze naprogramovat tzv. 1. způsobem nebo tzv. 2. způsobem (viz kapitoly 3.1 a 3.2).

3.1 Uložení do paměti „1. způsobem“

Provedením tohoto postupu se do paměti přijímače uloží všechna tlačítka dálkového ovladače; k 1. tlačítku bude automaticky přiřazen příkaz č. 1, k 2. tlačítku bude přiřazen příkaz č. 2 atd. Po dokončení operace obsadí toto uložení pouze jednu položku v paměti a příkaz přiřazený ke každému tlačítku bude nadefinovaný podle „Seznamu příkazů“ řídicí jednotky automatizační techniky.

Tabulka 4: POSTUP Č. 1 – Uložení do paměti „1. způsobem“

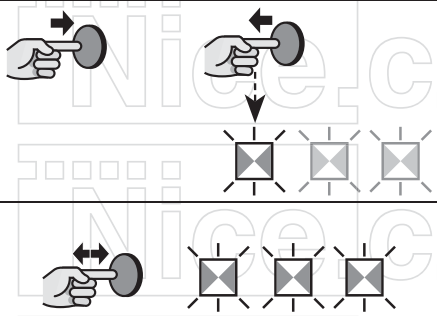
| | | |
|------------|---|---|
| 01. | Na přijímači: Přidrže stisknuté tlačítko A a vyčkejte, dokud se nerozsvítí zelená LED dioda B. Potom tlačítko A uvolněte. |  |
| 02. | Na ukládaném dálkovém ovladači: <ul style="list-style-type: none"> • Jestliže je ovladač jednosměrný: (do 10 sekund) na dálkovém ovladači: přidrže stisknuté kterékoli tlačítko a uvolněte je, jakmile LED dioda B (na přijímači) poprvé blikne; celkem by měla bliknout 3x (= uložení do paměti proběhlo úspěšně). (*1) • Jestliže je ovladač obousměrný: (do 10 sekund) na dálkovém ovladači: stiskněte a ihned uvolněte kterékoli tlačítko; LED dioda B (na přijímači) 3x zeleně blikne (= uložení do paměti proběhlo úspěšně). (*1) |  |

(*1) **Poznámka:** Jestliže chcete uložit do paměti další dálkové ovladače, zopakujte do 15 sekund krok 02. Po uplynutí této doby se proces ukládání do paměti automaticky ukončí.

3.2 Uložení do paměti „2. způsobem“

Provedením tohoto postupu se do paměti přijímače uloží pouze jedno z tlačítek, která jsou na dálkovém ovladači, a toto tlačítko bude přiřazeno k výstupu přijímače, jež stanoví instalační technik.

Aby tedy došlo k uložení do paměti dalších tlačítek, je u každého jednotlivého tlačítka nutné zopakovat tento postup od začátku. Po dokončení obsadí toto uložení jednu položku v paměti; k tlačítku uloženému do paměti bude přiřazený ten příkaz, který instalační technik vybral ze „Seznamu příkazů“ řídicí jednotky automatizační techniky.

Poznámka: Jedno tlačítko lze přiřadit pouze k jednomu výstupu, zatímco jeden a týž výstup lze přiřadit k většímu počtu tlačítek.

Tabulka 4: POSTUP Č. 2 – Uložení do paměti „2. způsobem“ (a 2. „rozšířeným“ způsobem)

| | | |
|-----|--|--|
| 01. | V manuálu k řídicí jednotce: vyberte příkaz, který si přejete uložit do paměti, a zapamatujte si jeho „identifikační číslo“. | |
| 02. | Na přijímači: opakovaně tiskněte a uvolňujte tlačítko A: počet stisknutí musí odpovídat číslu, kterým je identifikován příkaz zvolený v kroku 01. LED dioda B opakovaně blikne stejným počtem bliknutí, jako je číslo příkazu. | |
| 03. | Na dálkovém ovladači s tlačítkem ukládaným do paměti: • Jestliže je ovladač jednosměrný: (do 10 sekund) na dálkovém ovladači: přidrže stisknuté tlačítko, které chcete uložit do paměti, a uvolněte ho až poté, co začne zeleně blikat LED dioda B (na přijímači), celkem by měla bliknout 3x (= uložení do paměti proběhlo úspěšně). (*2) | |
| | • Jestliže je ovladač obousměrný: (do 10 sekund) na dálkovém ovladači: stiskněte a ihned uvolněte tlačítko, které chcete uložit do paměti; LED dioda B (na přijímači) 3x zeleně blikne (= uložení do paměti proběhlo úspěšně). (*2) | |

(*2) **Poznámka:** Jestliže chcete uložit do paměti další tlačítka (jiných dálkových ovladačů) s tímž příkazem, zopakujte do 15 sekund krok 03 pro každé další tlačítko, které má být uloženo do paměti (po uplynutí této doby se operace automaticky ukončí).

3.3 Uložení do paměti nového dálkového ovladače metodou „v blízkosti přijímače“ – pouze u jednosměrných ovladačů

Tento postup umožňuje uložit do paměti nový dálkový ovladač prostřednictvím jiného ovladače, který již byl uložen do paměti řídicí jednotky a je funkční. Novému dálkovému ovladači se tak umožní, aby převzal nastavení starého ovladače. Při provádění této operace není nutné manipulovat s tlačítkem A na přijímači; stačí, když se dálkový ovladač nachází v dosahu jeho příjmu.

• Ukládání do paměti metodou „v blízkosti přijímače“ můžete zabránit tak, že postupem č. 7 (kapitola 3.8) zablokujete funkce přijímače. Toto zablokování lze provést také prostřednictvím programátoru O-Box.

Tabulka 5: POSTUP Č. 3 – Uložení do paměti nového dálkového ovladače metodou „v blízkosti přijímače“

| | | |
|-----|---|--|
| 01. | Na NOVÉM dálkovém ovladači: přidrže stisknuté tlačítko, které chcete uložit do paměti; vyčkejte po dobu 7 sekund a potom tlačítko uvolněte. | |
| 02. | Na dálkovém ovladači, který JE JIŽ ULOŽEN V PAMĚTI: pomalu 3x stiskněte a uvolněte tlačítko, které je uloženo do paměti a které si přejete zkopírovat. | |
| 03. | Na NOVÉM dálkovém ovladači: jednou stiskněte a uvolněte to tlačítko, s nímž jste manipulovali při kroku 01. | |

3.4 Uložení do paměti nového dálkového ovladače pomocí „aktivačního kódu“ starého dálkového ovladače, který již byl uložen do paměti přijímače – pouze u dálkových ovladačů s kódováním „O-Code“ a „BD“

Dálkové ovladače s kódováním „O-Code“ a „BD“ mají v paměti uložený tajný kód zvaný „aktivační kód“, jehož pomocí lze aktivovat nový dálkový ovladač a přenést jej do paměti přijímače.

Před provedením této aktivace si přečtěte instruktážní manuál k dálkovému ovladači a připravte si starý ovladač, který byl již dříve uložen do paměti přijímače, do něhož si přejete uložit nový ovladač.

⚠ Pozor: Přenos aktivačního kódu je možný pouze mezi dvěma identickými dálkovými ovladači, které mají stejný kódovací systém!

Při prvních 20 použitích potom bude nový dálkový ovladač posílat přijímači nejen samotný příkaz, ale také svůj vlastní identifikační kód a převzatý „aktivační kód“. Přijímač nejprve identifikuje aktivační kód starého dálkového ovladače a potom si automaticky uloží do paměti identifikační kód nového dálkového ovladače.

- Nahodilému uložení do paměti dálkových ovladačů prostřednictvím „aktivačního kódu“ zabráníte tak, že postupem č. 7 (kapitola 3.8) zablokujete příslušnou funkci. Toto zablokování lze provést rovněž pomocí programátoru O-Box, a to naprogramováním funkcí přijímače nebo dálkových ovladačů, které již byly uloženy do paměti.

3.5 Uložení do paměti (přijímače) Celku/Adresy řídicí jednotky, v síti „BusT4“

Přijímač OXIBD může v síti „BusT4“ komunikovat s jednou konkrétní řídicí jednotkou.

Jestliže zařízení obsahuje několik řídicích jednotek, které jsou navzájem propojené systémem „BusT4“, je před provedením následující operace nutné odpojit kabel „BusT4“ od řídicí jednotky, do její paměti se bude ukládat Celok/Adresa.

Tabulka 6: POSTUP Č. 4 – Ukládání do paměti (přijímače) Celku/Adresy řídicí jednotky, v síti „BusT4“

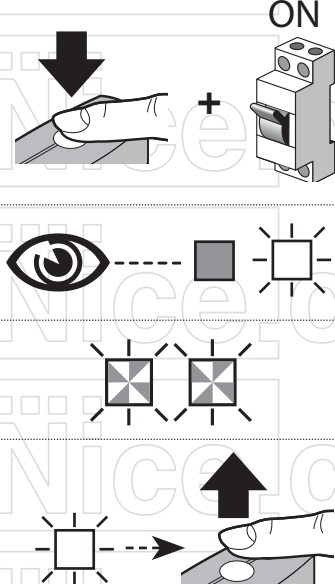
| | |
|--|---|
| <p>01. Odpojte napájení z elektrické sítě a vyčkejte po dobu 5 sekund.</p> |  |
| <p>02. Stiskněte a přidržte tlačítko A na přijímači a současně obnovte napájení z elektrické sítě. LED dioda B několikrát blikne, přičemž počet bliknutí signalizuje kódování dálkových ovladačů uložených v paměti (kapitola 3). Potom dioda 2x rychle blikne oranžově. Nakonec se rozsvítí stálé zelené světlo (*3): v tuto chvíli uvolněte tlačítko A.</p> |  |

Poznámka: Jestliže LED dioda stále svítí červeně, znamená to, že neproběhlo uložení do paměti. Celou operaci proto musíte od začátku zopakovat.

⚠ Pozor: Po uložení do paměti Celku/Adresy ovládá přijímač řídicí jednotku výhradně přes BusT4! Na řídicí jednotce nesmí být aktivní funkce Stand-By! Jestliže chcete aktivovat funkci Stand-By na řídicí jednotce, neprovádějte operaci „Uložení do paměti Celku/Adresy řídicí jednotky v síti BusT4“!

⚠ Pozor: Aby byl správně rozpoznáván stav na obousměrných dálkových ovladačích (ON3EBD), je nezbytné, aby byl Celok přijímače OXIBD totožný s řídicí jednotkou!

3.6 Vymazání paměti přijímače (úplné nebo částečné)

V **jednosměrném** systému se uložení do paměti nebo vymazání kódů týká výhradně přijímače. Jednosměrný dálkový ovladač totiž pouze vysílá příkaz a je úkolem přijímače rozpoznat, zda tento dálkový ovladač je či není autorizovaný k ovládání automatizační techniky.

Naopak **obousměrný** dálkový ovladač vyšle příkaz a potom se sám stane „přijímačem“ informací přicházejících z přidruženého přijímače.

Při ukládání obousměrných dálkových ovladačů do paměti přijímače OXIBD se identifikační kód samotného přijímače automaticky uloží do paměti dálkového ovladače.

! Pozor: Jestliže se provádí vymazání obousměrného dálkového ovladače v přijímači OXIBD, je nutno tuto operaci dokončit vymazáním paměti také u dálkového ovladače! Před provedením této operace si prostudujte instruktážní manuál k dálkovému ovladači!

Tabulka 6: POSTUP Č. 5 – ÚPLNÉ nebo ČÁSTEČNÉ vymazání paměti přijímače

| | | |
|-------------------|--|--|
| <p>01.</p> | <p>Na přijímači: stiskněte a přidrže tlačítko A a sledujte stav zelené LED diody B: po 6 sekundách se rozsvítí a potom zhasne. Po uplynutí několika sekund začne blikat; v tu chvíli si zvolte požadovaný typ vymazání:</p> <p>> vymazání VŠECH dálkových ovladačů: přesně při 3. bliknutí uvolněte tlačítko A;</p> <p>> vymazání CELÉ PAMĚTI přijímače: přesně při 5. bliknutí uvolněte tlačítko A;</p> <p>> vymazání (v přijímači) Celku/Adresy řídicí jednotky, v síti BusT4: přesně při 7. bliknutí uvolněte tlačítko A.</p> | |
|-------------------|--|--|

Tuto operaci lze provést také s pomocí programovacích jednotek O-Box / O-View.

3.7 Vymazání JEDNOHO dálkového ovladače nebo JEDNOHO tlačítka z paměti přijímače

Tabulka 7: POSTUP Č. 6 – Vymazání JEDNOHO dálkového ovladače nebo JEDNOHO tlačítka z paměti přijímače

| | | |
|-------------------|--|--|
| <p>01.</p> | <p>Na přijímači: přidrže stisknuté tlačítko A a hlídejte LED diodu B: jakmile se rozsvítí zeleně a zhasne, přejděte ke kroku 02.</p> | |
| <p>02.</p> | <p>Na dálkovém ovladači, který chcete vymazat:</p> <ul style="list-style-type: none"> • Jestliže je ovladač jednosměrný: (na dálkovém ovladači) přidrže stisknuté tlačítko (*4), které chcete vymazat, a uvolněte ho, jakmile LED dioda B (na přijímači) poprvé blikne. Dioda celkem blikne 5x zeleně (= vymazání proběhlo úspěšně). • Jestliže je ovladač obousměrný: (na dálkovém ovladači) stiskněte a uvolněte tlačítko, které si přejete vymazat (*4): LED dioda B (na přijímači) 5x rychle blikne zeleně (= vymazání proběhlo úspěšně). | |



(*4) Poznámka: Pokud byl dálkový ovladač uložen do paměti 1. způsobem, můžete stisknout libovolné tlačítko. Pokud je dálkový ovladač uložen do paměti 2. způsobem, je nutné zopakovat celý postup u každého jednotlivého uloženého tlačítka, které si přejete vymazat.

Stejně tak lze tuto operaci provést s pomocí programovací jednotky O-Box / O-View.

3.8 Zablokování (nebo odblokování) paměti přijímače v případě ukládání do paměti postupem „v blízkosti řídicí jednotky“ a/nebo pomocí „aktivačního kódu“

Aktivací této funkce zamezíte ukládání nových dálkových ovladačů do paměti přijímače, pokud byste k této operaci použili postup „v blízkosti přijímače“ (kapitola 3.3) nebo postup s „aktivačním kódem“ (kapitola 3.4). Oba postupy jsou továrně nastavené na ON. **Abyste mohli provést následující operaci, musíte mít k dispozici dálkový ovladač, který byl již dříve uložen do paměti přijímače.**

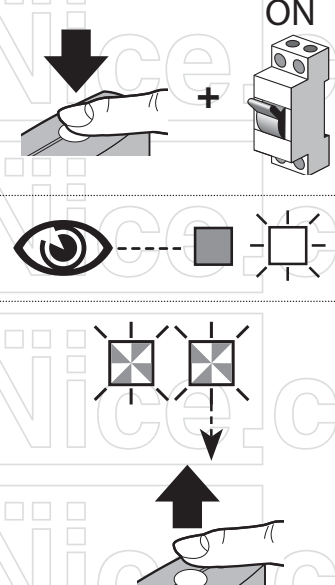
Tabulka 7: POSTUP Č. 7 – Zablokování (nebo odblokování) paměti přijímače v případě ukládání do paměti postupem „v blízkosti řídicí jednotky“ a/nebo pomocí „aktivačního kódu“

| | | |
|-----|--|--|
| 01. | Odpojte elektrické napájení přijímače a vyčkejte po dobu 5 sekund. |  |
| 02. | <p>Přidržte stisknuté tlačítko „A“ na přijímači a současně znovu zapojte elektrické napájení:</p> <p>LED dioda B bude nejprve vydávat signalizaci týkající se kódování dálkových ovladačů uložených v paměti (kapitola 3) a potom začne rychle blikat oranžově: přesně po 2. oranžovém bliknutí uvolněte tlačítko A.</p> |  |
| 03. | <p>Do 5 sekund: opakovaným tisknutím a uvolňováním tlačítka A na přijímači zvolte jednu z následujících funkcí, které lze identifikovat podle stavu LED diody B:</p> <ul style="list-style-type: none"> - Není aktivované žádné blokování = LED dioda NESVÍTÍ. - Je zablokované ukládání do paměti „v blízkosti řídicí jednotky“ = LED dioda svítí ČERVENĚ. - Je zablokované ukládání do paměti pomocí „aktivačního kódu“ = LED dioda svítí ZELENĚ. - Jsou zablokované oba typy ukládání do paměti („v blízkosti řídicí jednotky“ i „s aktivačním kódem“) = LED dioda svítí ORANŽOVĚ. |  |
| 04. | <p>Do 5 sekund: na dálkovém ovladači, který byl již dříve uložen do paměti, stiskněte a uvolněte některé (do paměti uložené) tlačítko, abyste provedli uložení právě navolené funkce.</p> |  |

Stejně tak lze tuto operaci provádět s pomocí programovacích jednotek O-Box / O-View.

4. Další funkce

4.1 Zablokování (nebo odblokování) „přednostní“ funkce na přijímači

Identifikační kód dálkového ovladače s kódováním „O-Code“ nebo „BD“ je doplněný o jednu číslici (**od 0 po 3**), která přijímači umožňuje identifikovat **přednostní úroveň** tohoto ovladače vůči případným dalším dálkovým ovladačům s týmž kódem.

Tato „přednost“ slouží při náhradě a tedy i deaktivaci dálkového ovladače, který byl ztracen nebo odcizen, aniž by bylo nutné jet k zákazníkovi na místo, kde je zařízení nainstalováno. Použití přednosti vyžaduje znalost kódu ztraceného dálkového ovladače; **současně umožňuje ponechat novému ovladači stejný kód a stejné funkce, jako měl původní dálkový ovladač.**

Ztracený dálkový ovladač lze tudíž jednoduše deaktivovat tak, že se provede aktualizace přednostní úrovně nového dálkového ovladače na následnou, tedy vyšší úroveň. Při prvním použití dálkového ovladače uloží přijímač do své paměti nově přijatou přednostní úroveň a od tohoto okamžiku bude ignorovat veškeré příkazy vydané ztraceným nebo ukradeným dálkovým ovladačem, pokud by došlo k jeho použití. Změna přednosti se provádí pomocí programovací jednotky O-Box.

V továrním nastavení je „přednostní“ funkce na přijímači aktivovaná, aby mohl instalační technik využít všech jejích možností. Pomocí programovací jednotky O-Box však lze na přijímači tuto funkci zablokovat (nebo odblokovat).

4.2 Aktivace (nebo deaktivace) přijímání pozměněných identifikačních kódů dálkových ovladačů

Identifikační kódy dálkových ovladačů s typem kódování „FloR“ a „O-Code“ lze s pomocí programovací jednotky O-Box nebo O-View upravit podle vlastní potřeby.

Po aktivaci nebo deaktivaci této funkce přijímač bude mít nebo nebude mít možnost přijmout příkaz vyslaný dálkovým ovladačem s pozměněným identifikačním kódem (tato funkce je továrně nastavená na ON).

4.3 Deaktivace (nebo aktivace) „pohyblivé části“ (rolling code) přijatého kódu

Přijímač je továrně naprogramovaný na přijímání výhradně kódů typu „rolling code“.

S pomocí programovací jednotky O-Box však lze přijímač naprogramovat tak, aby ignoroval pohyblivou část (rolling code) přijatého kódu a považoval přijímaný kód za kód „pevného“ typu.

4.4 Funkce „uvolnění tlačítek dálkového ovladače“ (pouze u ovladačů s typem kódování O-Code)

Při normálním používání dálkového ovladače se po vydání příkazu pracovní cyklus nezastaví v okamžiku, kdy došlo k uvolnění tlačítka, ale pokračuje ještě po určitou krátkou přednastavenou dobu.

Jestliže potřebujete přerušit pracovní cyklus přesně v okamžiku, kdy dojde k uvolnění tlačítka (například proto, abyste provedli drobné seřízení), je nutné aktivovat tuto funkci na přijímači prostřednictvím programovací jednotky O-Box.

V továrním nastavení je tato funkce deaktivovaná.

4.5 Aktivace (nebo deaktivace) přijímačů pro vysílání/přijímání rádiových příkazů prostřednictvím sítě BUST4, kterou je propojeno několik automatizačních technik

Pokud je u zařízení, které sestává z několika automatizačních technik propojených sítí BusT4, zapotřebí ovládat některou z automatizačních technik z větší vzdálenosti, než jakou běžně pokrývá dosah dálkového ovladače a přijímače, lze na příslušných přijímačích aktivovat tuto funkci, čímž dojde ke zvětšení akčního rádia umožňujícího příjem signálu.

Přijímači, který přijal příkaz rádiovou cestou, se tak umožní, aby ho přeposlal kabelem BusT4 směrem k cílovému přijímači (v němž je uložen do paměti identifikační kód dálkového ovladače, z něhož byl příkaz vyslán) tak, aby tento přijímač mohl zajistit provedení příkazu. V továrním nastavení je tato funkce přijímače deaktivovaná.

Abyste možnost přeposílat a/nebo přijímat kód přes síť BusT4 aktivovali (nebo deaktivovali), naprogramujte příslušným způsobem přijímače, jichž se to týká, prostřednictvím programovací jednotky O-View a O-Box.

4.6 Zablokování přístupu (heslem) k programování přijímače

Tato funkce se aktivuje tak, že se do přijímače uloží (prostřednictvím programovací jednotky O-Box / O-View) heslo, kterým je číslo o maximálním rozsahu 10 číslic a je nastavené instalačním technikem. Tato funkce chrání v přijímači všechna již provedená naprogramování.

Kromě toho blokuje možnost, že někdo, kdo nezná heslo, provede další programování pomocí tlačítka A na přijímači (obr. 1) nebo pomocí programovací jednotky O-Box a O-View.

5. Technické parametry

Tabulka 8: Technické parametry

| | |
|----------------------------|---|
| Typologie | Obousměrný přijímač |
| Dekódování | OXIBD: „BD“ / „O-Code“ / „FloR“ / „TTS“ / „Flo“ / „Smilo“ |
| Odpor vstupu | 50 Ω |
| Přijímací frekvence | 433.92 MHz |
| Vysílací frekvence | 433.92 MHz (pouze u BD) |
| Výstupy | 4 (na konektoru „SM“ se zapojením do slotu) |
| Citlivost | -108 dBm |
| Příkon | 50 mA (max.) |
| Vyzařovaný výkon | < 10 mW ERP |
| Rozměry | Délka: 49,5 mm; výška: 41,9 mm; hloubka: 18 mm |
| Hmotnost | 22 g |
| Provozní teplota | -20 °C až +55 °C |

Poznámky k technickým parametrům výrobku

- Přijímací kapacita přijímačů a dosah dálkových ovladačů jsou do značné míry ovlivněny dalšími zařízeními (např. bezpečnostním alarmem, bezdrátovými sluchátky atd.), která v daném prostoru pracují na stejné frekvenci. V těchto případech nemůže společnost Nice poskytnout žádné záruky týkající se skutečného dosahu svého zařízení.
- Všechny uvedené technické parametry se vztahují k teplotě prostředí 20 °C (± 5 °C).
- Nice S.p.A. si vyhrazuje právo upravovat parametry výrobku, kdykoli to bude považovat za nutné, aniž by tím byla dotčena funkčnost a určené použití výrobku.

6. Likvidace výrobku

Tento výrobek tvoří nedílnou součást automatizační techniky a musí proto být s ní i zlikvidován.

Stejně jako tomu je u instalace, rovněž likvidaci automatizační techniky po skončení její životnosti smějí provádět pouze kvalifikované osoby. Tento výrobek se skládá z různých druhů materiálů: některé z nich lze recyklovat, jiné je nutno odborně zlikvidovat. Je nutné, abyste se informovali o způsobech recyklace nebo odborné likvidace, které pro tuto kategorii výrobků ukládají místní platné předpisy.

 **Pozor: Některé části výrobku mohou obsahovat nebezpečné nebo životní prostředí znečišťující látky, které by v případě úniku mohly způsobit škody na životním prostředí a ohrozit lidské zdraví!**

Jak ukazuje výše uvedený symbol, je zakázáno vyhazovat tento výrobek do domácího odpadu. Výrobek proto odevzdejte za účelem likvidace do "tríděného odpadu", a to způsobem, jaký ukládají místní platné předpisy, anebo výrobek odevzdejte prodejci v okamžiku koupě nového, srovnatelného výrobku.



 **Pozor: V případě nelegální likvidace tohoto zařízení mohou být podle místních platných předpisů uloženy vysoké pokuty!**

Signalizace LED diody B na přijímači

Pomalé blikání > ZELENÁ barva

Po zapnutí:

- 1* = Používaný typ kódování: „Flo“.
- 2* = Používaný typ kódování: „O-Code“/ „FloR“.
- 3* = Používaný typ kódování: „Smilo“.
- 5* = V paměti není uložený žádný dálkový ovladač.

Při provozu:

- 1* = Signalizuje, že přijatý kód není uložený do paměti.
- 3* = Ukládání kódu do paměti.
- 5* = Paměť je vymazaná.
- 6* = Během programování signalizuje, že kód není autorizovaný pro uložení do paměti.
- 8* = Během programování signalizuje, že je paměť zaplněná.

Rychlá blikání > ZELENÁ barva

- 1* = „Certifikační kód“ není platný pro uložení do paměti.
- 2* = Během programování signalizuje, že kód nelze uložit do paměti, protože vysílá „certifikační kód“.
- 4* = Výstup naprogramovaný „2. způsobem“ nelze ovládat řídicí jednotkou.
- 5* = Během mazání dat z paměti signalizuje, že kód byl vymazán.
- 5* = „Certifikační kód“ s nižší předností, než je přípustné.
- 6* = Kód není synchronizovaný.

Pomalé blikání > ČERVENÁ barva

- 1* = Zablokování neoriginálního kódu.
- 2* = Kód s nižší předností, než jaká je autorizovaná.

Rychlé blikání > ČERVENÁ barva

- 1* = Zablokování programovacích operací „v blízkosti“.
- 1* = Zablokování ukládání do paměti pomocí „certifikačního kódu“.
- 2* = Zablokování paměti (chrání ji PIN).

Pomalé blikání > ORANŽOVÁ barva

- 1* = (při zapnutí, po několika zelených bliknutích) Signalizuje přítomnost obousměrných dálkových ovladačů.

Rychlé blikání > ORANŽOVÁ barva

- 2* = Signalizuje, že je aktivováno programování skupin (při zapnutí).

ES Prohlášení o shodě a prohlášení o zabudování „neúplného strojního zařízení“

Poznámka: Obsah tohoto prohlášení odpovídá prohlášení uvedenému v oficiálním dokumentu, uloženém v sídle společnosti Nice S.p.A., zejména pak v jeho poslední dostupné verzi, která byla k dispozici před vytištěním tohoto manuálu. Tento text byl z redakčních důvodů upraven. Kopii původního prohlášení si lze vyžádat u společnosti Nice S.p.A. (TV), Itálie.

Číslo: OXIBD

Revize: 1

Jazyk: CZ

Název výrobce: Nice S.p.A.

Adresa: Via Pezza Alta č. 13, 31046 Rustignè di Oderzo (TV), Itálie

Osoba pověřená vytvořením technické dokumentace: Nice S.p.A.

Typ výrobku: Obousměrný rádiový přijímač

Model / Typ: OXIBD

Příslušenství: –

Já, níže podepsaný Roberto Griffa, působící ve funkci pověřeného člena představenstva, prohlašuji na svou vlastní odpovědnost, že výše uvedený výrobek splňuje požadavky následujících směrnic:

- 2014/53/ES (Směrnice o elektromagnetické kompatibilitě).
- Ochrana zdraví (čl. 3(1)(a)): EN 62479:2010.
- Bezpečnost uživatele (čl. 3(1)(a)): EN 60950-1:2006+A11:2009+A12:2011+A1:2010+A2:2013.
- Elektromagnetická kompatibilita (čl. 3(1)(b)): EN 301 489-1 V2.2.0:2017, EN 301 489-3 V2.1.1:2017.
- Rádiové spektrum (čl. 3(2)): EN 300 220-2 V3.1.1:2017.

Oznámený subjekt:

CTC advanced GmbH, ID 0682, osvědčení o registraci Q814583T-14-2 (příloha IV směrnice 2014/53/ES).

Oderzo, 23. 6. 2017

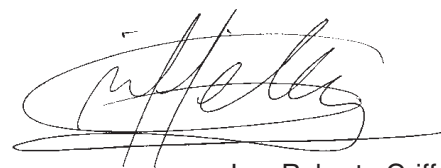

Ing. Roberto Griffa
(jednatel)

Poznámky:



Přehled produktů

Nice – pohony pro brány



ROX
pohon pro posuvné brány do 1000 kg



ROBUS
pohon pro posuvné brány do 1000 kg



RUN
pohon pro posuvné brány do 2500 kg



WINGO
pohon pro otočné brány do velikosti křídla 1,8 m



TOONA
pohon pro otočné brány do šířky 7 m



METRO
pohon pro otočné brány do velikosti křídla 3,5 m

V2 – pohony pro brány



FOX TORQ 500D
pohon pro posuvné brány do 500 kg



FOX AYROS
pohon pro posuvné brány do 1200 kg



FORTECO
pohon pro posuvné brány do 1800 / 2200 / 2500 kg



CALYPSO
pohon pro křídlové brány do šířky křídla 2,5 / 4 m



FOX STARK
pohon pro křídlové brány do šířky křídla 6 m



FOX VULCAN
podzemní pohon pro křídlové brány do šířky křídla 7 m

Pohony pro garážová vrata



FOX ATRIS
stropní pohon pro garážová vrata do 15 m²



SPIN
stropní garážový pohon s řemenovou dráhou do 17,5 m²



SPY
stropní pohon s řemenovou dráhou s pojezdem motoru v dráze do 14 m²



HYPPO
pohon pro otočné brány se silnými pilíři a skládací vrata



TOM
pohon pro průmyslová sekční a rolovací vrata do 750 kg

Dálkové ovládání, bezkontaktní snímače, klávesnice a docházkové systémy



ERA-FLOR
2 kanálový klíčenkový dálkový ovladač s indikací signálu LED diodou, 433,92 MHz



ON3EBD
3 kanálová obousměrná vysílačka 433,92 MHz



FOX
2; 4-tlačítkový dálkový rádiový ovladač, 433,92 MHz



SBM1001
ovládání vzdáleného přístupu s GSM modulem pro 999 telefonních čísel



ETP + BC/S
snímač bezkontaktních karet a čipů + čip

Automatické závory



FOX NIUBA
automatická elektromechanická závora s délkou ramene do 6 m



WIDE
automatická závora s délkou ramene do 7 m

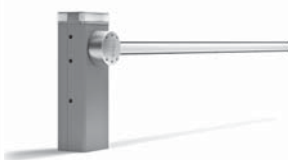

BAR
automatická závora s délkou ramene do 9 m



SEM2
2 komorový semafor; červená-zelená



LP1 / LP2
zemní 1-smyčkový / 2-smyčkový indukční detektor vozidel